

RFGate 3.2

Drahtloses zweikanaliges Signalübertragungssystem für Sicherheitsschaltleisten

Übersetzung der Originalbetriebsanleitung

Allgemeines

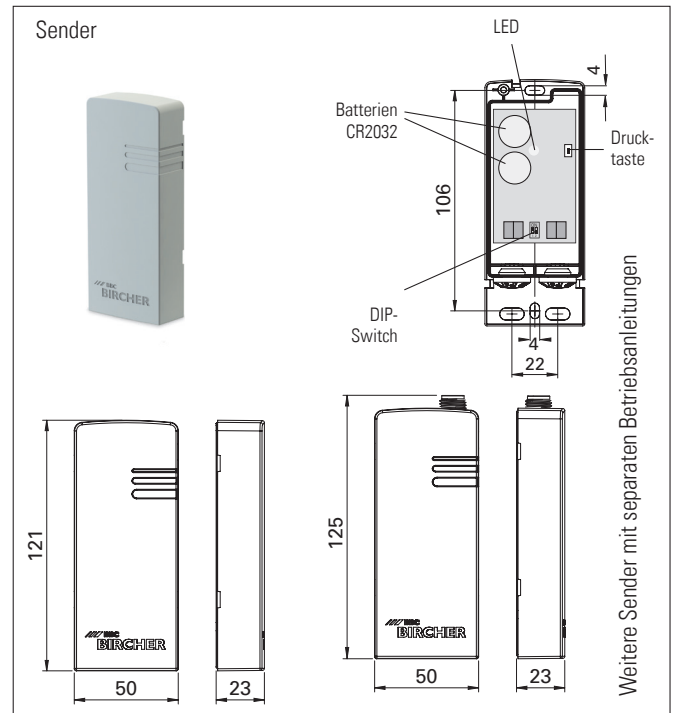
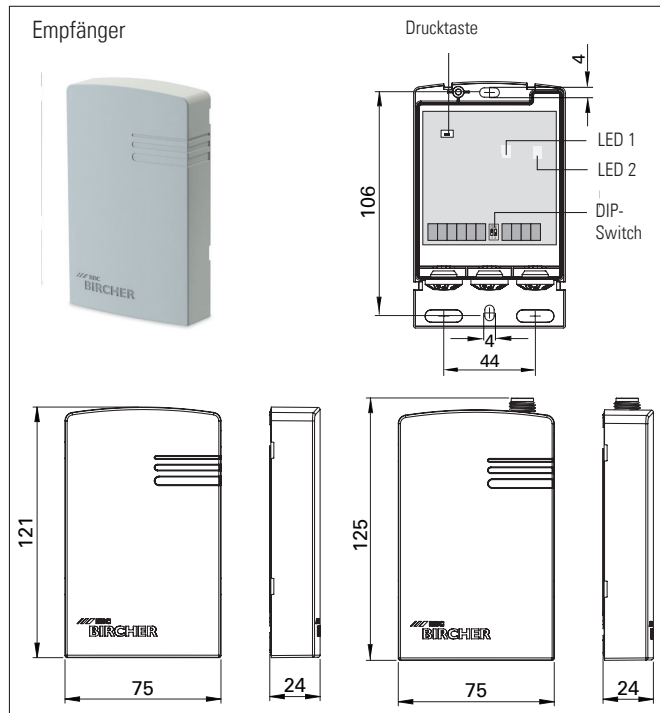

1 Sicherheitshinweise



Lesen Sie vor Inbetriebnahme des Geräts diese Betriebsanleitung vollständig durch und bewahren Sie diese zur Wiederverwendung auf.

Warnung: Bevor Arbeiten an der Anlage durchgeführt werden, muss die Betriebsspannung abgeschaltet werden. Montage und Inbetriebnahme nur durch geschultes Fachpersonal. Eingriffe und Reparaturen am Gerät dürfen nur durch den Hersteller durchgeführt werden. Das Auswertegerät darf nur zur Absicherung von Gefahren an Quetsch-

und Scherstellen und an automatischen Toren verwendet werden (bestimmungsmässiger Gebrauch). Die nationalen und internationalen Vorschriften zur Torsicherheit müssen beachtet werden. Die Sicherheitsfunktion der Applikation muss immer im Gesamten betrachtet werden und nie nur auf den einzelnen Anlagenteil bezogen. Die Risikobeurteilung und korrekte Installation der Toranlage fällt in den Verantwortungsbereich des Installateurs.

i Die Batterien halten bis zu 2 Jahre, doch es wird empfohlen, alle 12 Monate einen Batteriewechsel vorzunehmen.

2 Typische Anwendung

Sender 1 (Eingang 1) korrespondiert mit Empfänger Ausgang 1
Sender 2 (Eingang 1) korrespondiert mit Empfänger Ausgang 2

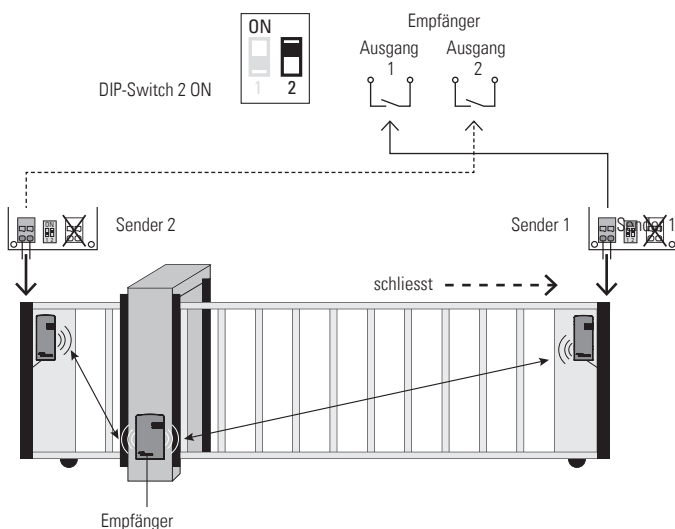

Sender Eingang 1 korrespondiert mit Empfänger Ausgang 1
Sender Eingang 2 korrespondiert mit Empfänger Ausgang 2

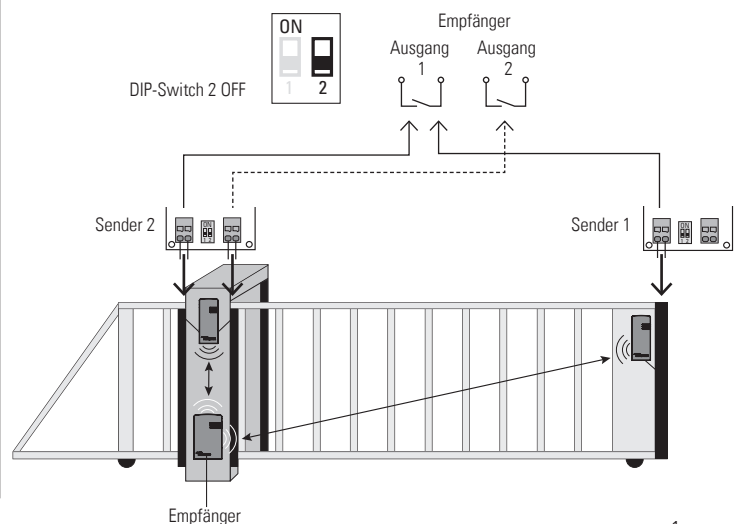

3.1 DIP-Switch-Einstellung entsprechend Sensor (Sicherheitsschaltleiste, Schaltkontakt)

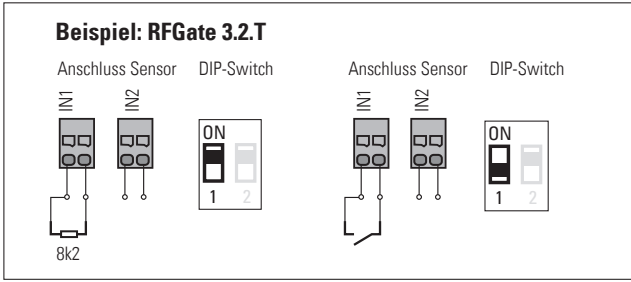

Weitere Anleitungen in entsprechenden Betriebsanleitungen.

4.1 Verdrahtung: Speisung und Ausgänge mit Steuerung

Spannungsversorgung

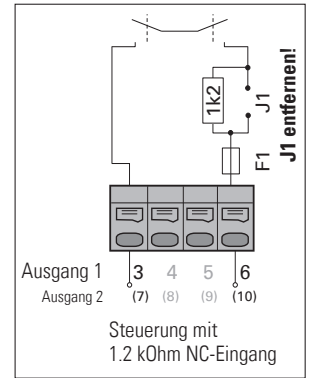
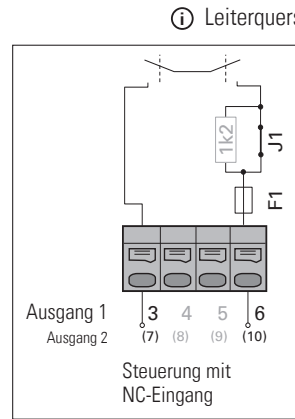
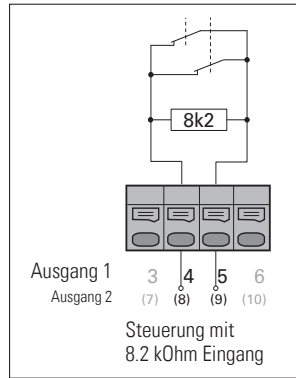
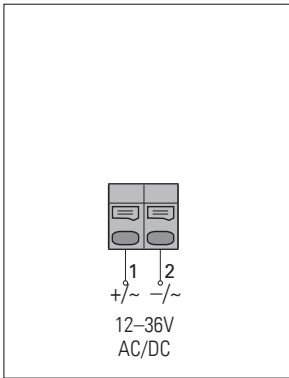

4.2 Statusausgänge (Relaiskontakte)

	Klemmen 4-5 (8-9)	Klemmen 3-6 (7-10)
Keine Speisung	geschlossen	offen
System bereit, Signalgeber nicht betätigt	8k2	geschlossen
Signalgeber betätigt	geschlossen	offen

	Klemmen 4-5 (8-9)	Klemmen 3-6 (7-10)
Schlupftür offen (mit RFGate 3.W.T)	geschlossen	offen
Defektes Kabel zwischen Signalgeber und Sender	geschlossen	offen
Sender mit leeren Batterien	geschlossen	offen

4.3 DIP-Switches

	* Sendefrequenz 869.525 MHz
	868.15 MHz

* = Werkseinstellung

	* Sender einkanalig verwendet Sender 1 (Eingang 1) korrespondiert mit Empfänger Ausgang 1 Sender 2 (Eingang 1) korrespondiert mit Empfänger Ausgang 2
	Sender zweikanalig verwendet Sender Eingang 1 korrespondiert mit Empfänger Ausgang 1 Sender Eingang 2 korrespondiert mit Empfänger Ausgang 2

* = Werkseinstellung

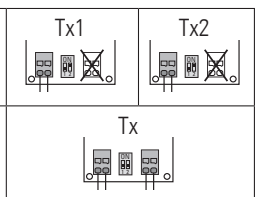

4.4 Kabelführung, Zugentlastung

- ① Gewünschte Seite wählen
- ② Bei Bedarf gewünschte Stelle ausbrechen
- ③ Gummitülle durchstechen
- ④ Kabel einfädeln
- ⑤ Kabel mit der Klemme fixieren (→ Zugentlastung)
- ⑥ Kabel-Ø: 3.1 – 5.2 mm

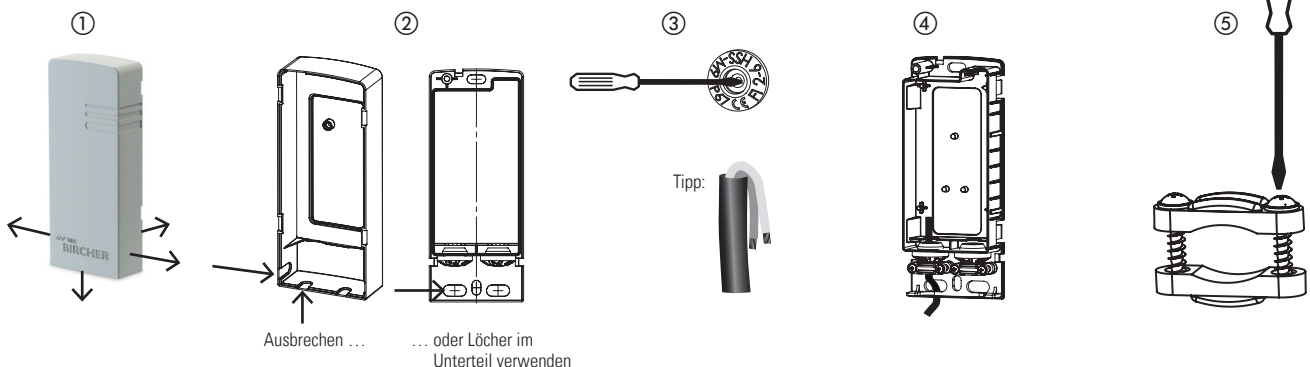

5 Montageablauf Set-up

1. DIP-Switch-Einstellungen überprüfen		2. Empfänger montieren und verdrahten		3. Spannungsversorgung einschalten	
4. Sender: Batterien einsetzen		5. Verknüpfung (Kapitel 6): Sender mit Empfänger		Der Abstand zwischen Sendern und Empfängern (auch untereinander) muss mindestens 0.5 m betragen	
6. Sender: montieren		7. Sender: verdrahten		8. Systemtest: Sicherheitsschaltleiste am Tor betätigen	

6 Programmierung

6.1 Sender mit Empfänger verknüpfen (Verwendung des ersten Kanals verschiedener Sender) gemäss Anwendung 2.1



1. Auf dem Empfänger					Taste drücken	Piepton	Taste loslassen	Leuchtet orange	
2. Auf dem Sender für Ausgang 1			Auf dem Empfänger					Taste drücken und loslassen Piepton Warten 2 Pieptöne Code gespeichert	
3. Auf dem Empfänger									Taste drücken Piepton Taste loslassen Leuchtet orange Taste drücken Piepton Taste loslassen Leuchtet orange
4. Auf dem Sender für Ausgang 2			Auf dem Empfänger					Taste drücken und loslassen Piepton Warten 2 Pieptöne Code gespeichert	

*** Qualität der Signalübertragung**
 1 Piepton: stark
 2 Pieptöne: gut
 3 Pieptöne: ausreichend

6.2 Sender mit Empfänger verknüpfen (Verwendung beider Kanäle des Senders) gemäss Anwendung 2.2



1. Auf dem Empfänger					Taste drücken	Piepton	Taste loslassen	Leuchtet orange
2. Auf dem Sender/ auf den Sendern			Auf dem Empfänger					Taste drücken und loslassen Piepton Warten 2 Pieptöne Code gespeichert

*** Qualität der Signalübertragung**
 1 Piepton: stark
 2 Pieptöne: gut
 3 Pieptöne: ausreichend

6.3 Verknüpfungen löschen

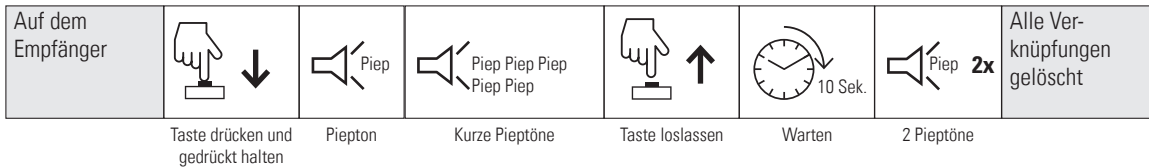

6.4 Speicherplatz voll

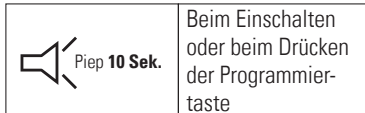

7 Normalbetrieb

7.1 Empfänger LED-Anzeigen

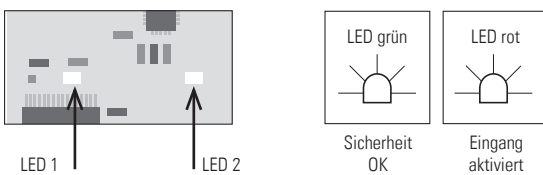

7.2 Warnanzeiger bei niedriger Batteriespannung



Empfänger: 3 Pieptöne pro Minute



Sender mit niedriger Batteriespannung suchen:
Jede Schaltleiste betätigen. Ein Piepton zeigt den betroffenen Sender an.

8 Optionale Befestigung des Deckels (gegen Vandalismus)

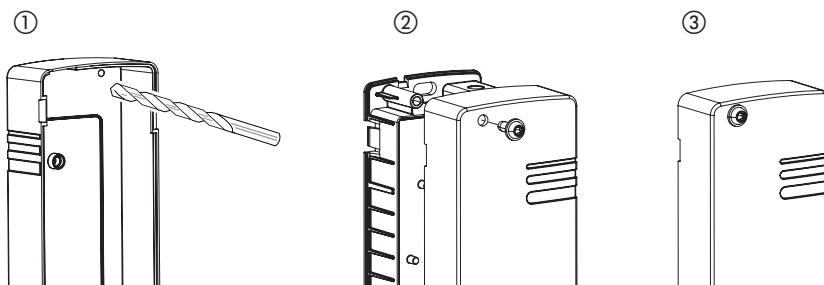

Zur Vermeidung der unbefugten Entfernung des Deckels: Schraube zum Befestigen des Deckels verwenden.

- ① Loch (Ø 3.5 mm) in Deckel bohren (siehe Markierung)
- ② Deckel schliessen
- ③ Schraube (3.5 mm x 8 mm, selbstschneidend, T15) eindrehen (ist im Lieferumfang enthalten)

9 Technische Daten

Empfänger	
Versorgungsspannung	12–36 V ACDC
Senderspeicher	7 pro Kanal
Ausgänge	2x 2 Relais 24 V, 0.5 A
Leistungsaufnahme	0.5 W @ 12 V; 1.2 W @ 24 V

Standardsender	
Batterieversorgung	2x Lithium 3 V Typ CR2032
Leistungsaufnahme	Senden: 17 mA, Stand-by: 16 µA

System	
Frequenzen	869.525 MHz & 868.15 MHz
Reichweite	Bei optimalen Bedingungen bis zu 100 m
Schutzart IEC 60529	IP65
Temperaturbereich	-20 °C bis +55 °C

Optional	
zur Verwendung mit externer Antenne	Stecker SMA (f) für Antenne mit SMA Stecker (m)

10 EU-Konformitätserklärung

 Siehe Anhang

11 WEEE



Geräte mit diesem Symbol müssen bei der Entsorgung gesondert behandelt werden. Dies muss in Übereinstimmung mit den Gesetzen der jeweiligen Länder für umweltgerechte Entsorgung, Aufarbeitung und Recycling von elektrischen und elektronischen Geräten erfolgen.

12 Kontakt

BBC Bircher Smart Access, BBC Bircher AG, Wiesengasse 20, CH-8222 Beringen, www.bircher.com

Designed in Switzerland / Made in EU